



Beta



TaeguTools



www.betabrasil.com.br

**CATÁLOGO DE
ENROLADORES**

2023

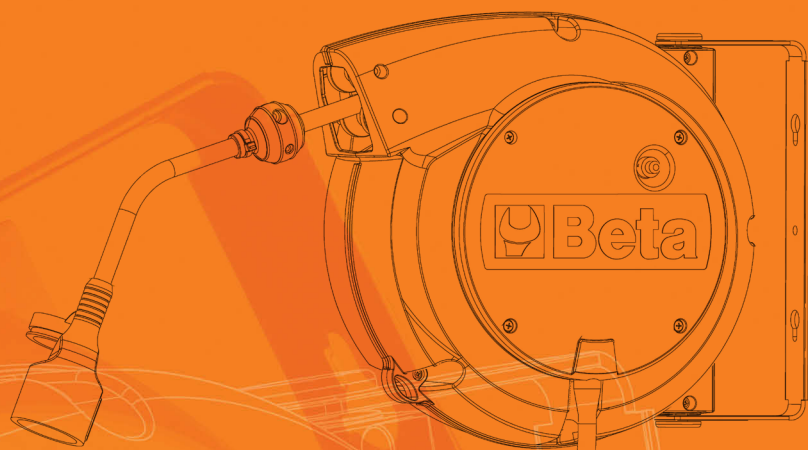

A nova, variada e abrangente gama de enroladores da Beta foi projetada e desenvolvida com o objetivo de atender às necessidades de todos os profissionais.

- A gama de enroladores de cabos inclui vários comprimentos e tipos de cabos, versões com lâmpadas LED e com tomadas e plugues SCHUKO.
- A gama de enroladores de mangueiras compreende mangueiras de 8 mm e 10 mm de diâmetro.



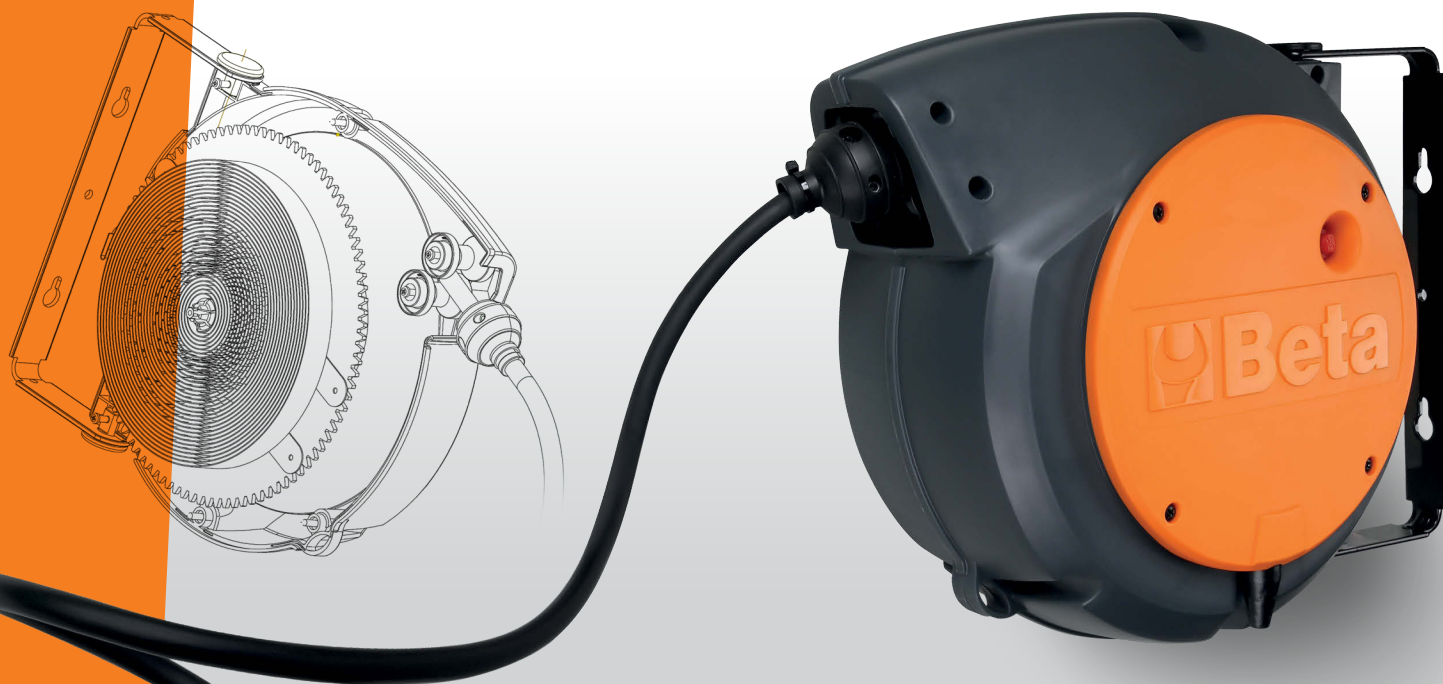

Resistência a impacto e durabilidade

Tambores feitos de **polipropileno espesso**, para resistência única ao choque. Mola de alta resistência garantindo durabilidade notável e suavidade incomparável.



Praticidade no uso

Dispositivo de catraca que faz com que o retrocesso automático do cabo pare, fácil de desativar, para permitir a tração contínua.

Cada enrolador é equipado com um **suporte giratório** de montagem para parede, **de 180°** e, um **suporte adicional** para conexão rápida e desconexão do suporte de montagem em parede.



Organização e segurança no local de trabalho

Um ambiente de trabalho organizado e seguro completa a lista de benefícios. Os enroladores garantem um local de trabalho organizado e eficiente. Os cabos estão no lugar, prontos para serem usados sem perder um tempo valioso. Um equipamento organizado também é seguro. O usuário pode se movimentar sem o risco de tropeçar ou danificar o próprio equipamento.

Guia de leitura

Enroladores de Cabos











	Elétricos
	Condutores
	Comprimento do cabo
	Proteção térmica
	Energia do cabo enrolado / enrolado
	Energia do cabo desenrolado / desenrolado
	Soquete e plugue
	LED
	Padrão CE
	Caixa A: Small B: Medium
	Peso
	Código

Enroladores de Mangueira de Ar / Água







	Ar
	Água
	Comprimento da mangueira
	Diâmetro da mangueira
	Acessórios
	Temperatura
	Padrão CE
	Caixa A: Small B: Medium
	Peso
	Código

Enroladores de Cabos

Referência	Condutores	Seção	Tipo de cabo	Comprimento do cabo	Página
 1842	2x	1,0 mm ²	H05VV-F	15+1,5 m	8
 1843	2x	1,5 mm ²	H05VV-F	15+1 m	9
 1844	3G	1,5 mm ²	H05VV-F H07RN-F	10+1 m 15+1 m 30+2 m 14+1 m	10
 1844SCK	3G	1,5 mm ²	H05VV-F H07RN-F	15+1 m 14+1 m	11
 1845	3G	2,5 mm ²	H05VV-F H07RN-F	12+1 m 15+1 m 25+1,5 m	12
 1846	4G	1,5 mm ²	H05VV-F H07RN-F	10+1 m 15+1 m	13
 1847	4G	2,5 mm ²	H05VV-F H07RN-F	10+1 m 15+1 m	14
 1848	5G	1,5 mm ²	H05VV-F H07RN-F	10+1 m 15+1 m	15

Iluminação

Referência	Comprimento do cabo				Página
 1840BM	10 m				16
 1842LED/BM	10 m				16
 1842LED/ABM	10 m				16
 1846R-LED/BM	X				16

Enroladores de Mangueira

Referência	Ø mangueira	Comprimento da mangueira			Página
 1900S	8 mm	10 m			19
 1900M	8 mm	15 m			20
 1900M	10 mm	15 m			21



Enroladores de cabos

Uma ampla gama que **compreende não menos que 18 versões**, projetadas para satisfazer quaisquer requisitos de trabalho, incluindo os usuários mais exigentes.

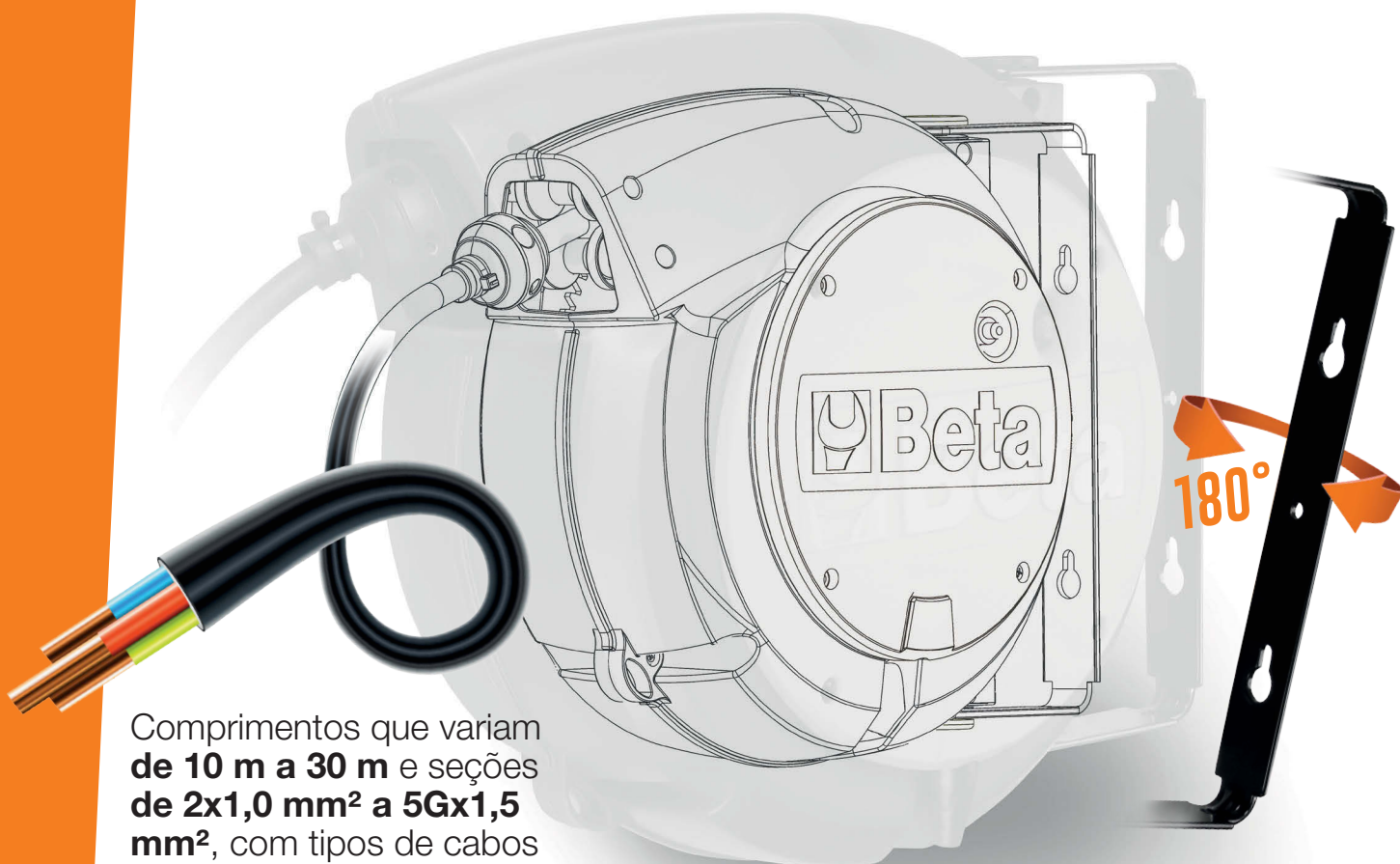

Comprimentos que variam de **10 m a 30 m** e seções de **2x1,0 mm² a 5Gx1,5 mm²**, com tipos de cabos **H05VV-F e H07RN-F**



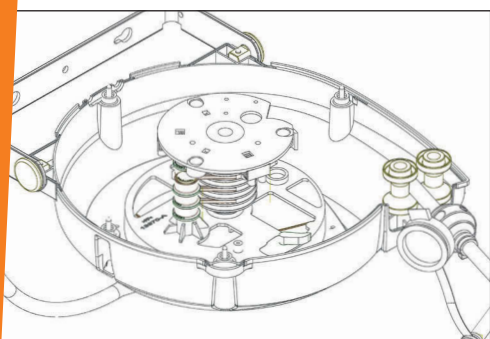

Suporte giratório de montagem de **180 °** para parede

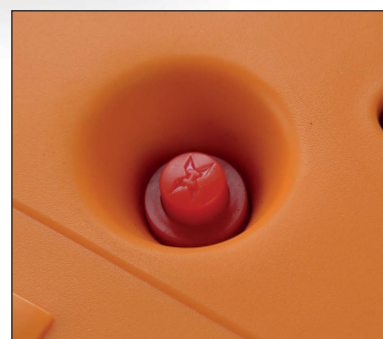

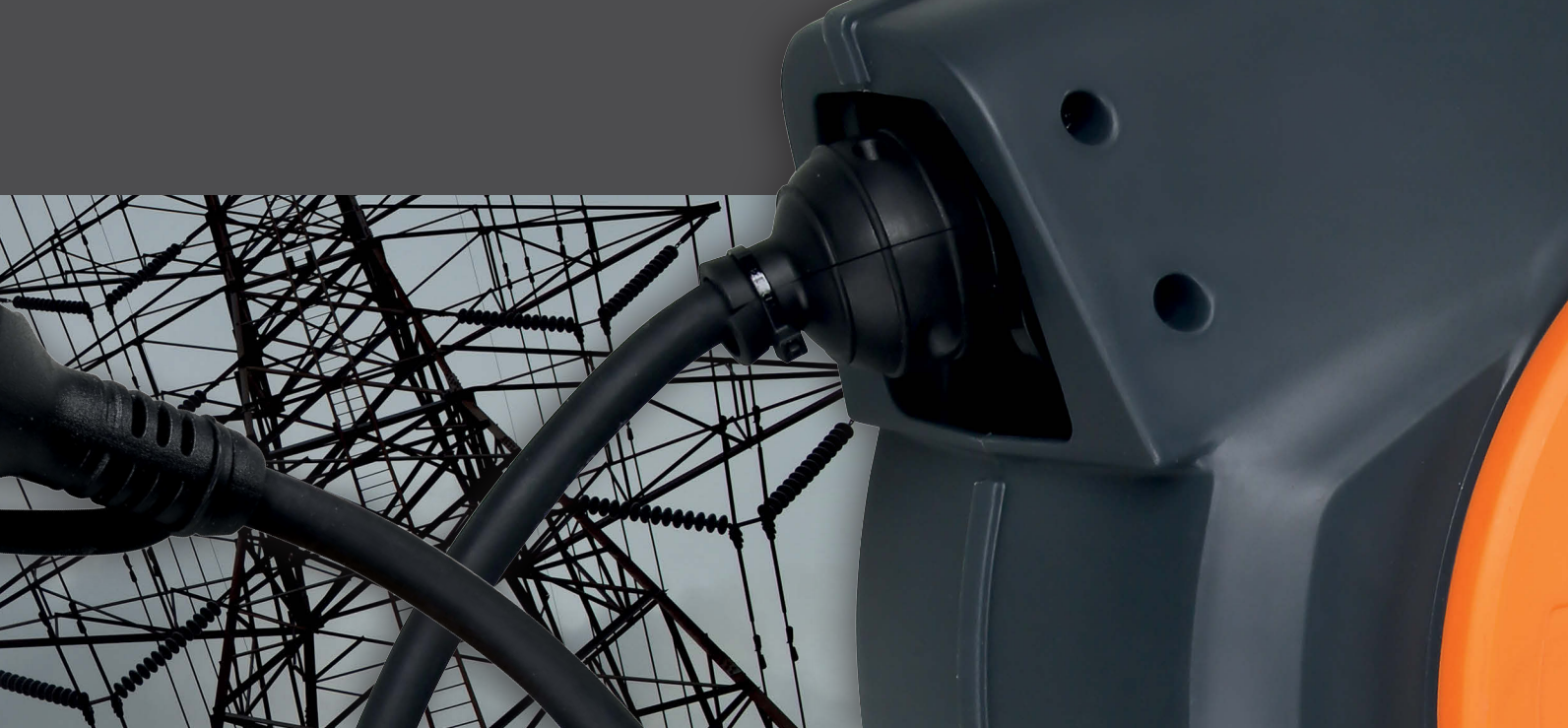
Todos os enroladores de cabos - até uma seção de cabo de 3Gx2,5mm² - são fornecidos com **interruptores de proteção térmica**, que são acionados em caso de sobrecarga do circuito elétrico.





Referência	Código 	Condutores 	Seção	Tipo de cabo	Comprimento do cabo 	Caixa 	Proteção térmica 	Acessórios
1842 15-H05/LED	018420821	2x	1,0 mm ²	H05VV-F	15+1 m	A	X	LED lâmpada
1843 15-H05	018430215	2x	1,5 mm ²	H05VV-F	15+1 m	A	√	X
1844 10-H05	018440310	3G	1,5 mm ²	H05VV-F	10+1 m	A	√	X
1844 15-H05	018440315			H05VV-F	15+1 m	A	√	X
1844 30-H05	018440330			H05VV-F	30+2 m	B	√	X
1844 15-H07	018440317			H07RN-F	14+1 m	A	√	X
1844 15-H05/SCK	018440316	3G	1,5 mm ²	H05VV-F	15+1 m	A	√	SCHUKO
1844 15-H07/SCK	018440318			H07RN-F	14+1 m	A	√	SCHUKO
1845 12-H05	018450365	3G	2,5 mm ²	H05VV-F	12+1 m	A	√	X
1845 15-H07	018450367			H07RN-F	15+1 m	B	√	X
1845 25-H07	018450377			H07RN-F	25+1,5 m	B	√	X
1846 10-H05	018460405	4G	1,5 mm ²	H05VV-F	10+1 m	A	X	X
1846 10-H07	018460407			H07RN-F	10+1 m	A	X	X
1846 15-H05	018460415			H05VV-F	15+1 m	A	X	X
1847 10-H05	018470420	4G	2,5 mm ²	H05VV-F	10+1 m	B	X	X
1847 15-H07	018470427			H07RN-F	15+1 m	B	X	X
1848 10-H05	018480510	5G	1,5 mm ²	H05VV-F	10+1 m	B	X	X
1848 15-H07	018480517			H07RN-F	15+1 m	B	X	X

Enrolador de cabo automático com lâmpada de inspeção LED, 100-240Vac

1842



CE IP42
IP65

Características:

- Com transformador de segurança 230 / 12V
- Cabo H05VV-F 2x1,0 mm²
- Comprimento do cabo em espiral: 15 m
- Cabo de entrada de 1,5 m com soquete tipo SCHUKO
- Comprimento do cabo fora do tambor: 1 m
- Mecanismo de rack pode ser desativado para manter o cabo puxado
- Fornecido com um suporte giratório de 180 ° e um suporte de conexão rápida adicional

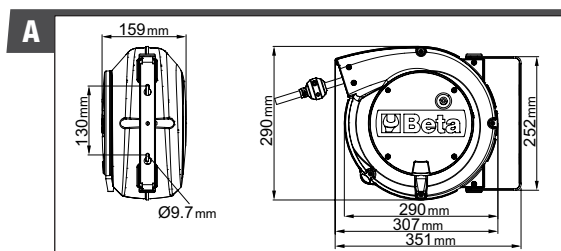

Referência	Condutores	Seção	Tipo de cabo	Comprimento do cabo	Proteção térmica	Acessórios	Peso	Código
1842 15-H05/LED	2x	1,0 mm ²	H05VV-F	15+1 m	X	LED lâmpada	3,80	018420821

Enrolador de cabo automático,
com cabo 2x1,5 mm²

1843



CE IP42

Características:

- Cabo H05VV-F 2x1,5 mm²
- Com chave de proteção térmica
- Comprimento do cabo em espiral: 15 m
- Comprimento do cabo fora do tambor: 1 m
- Fornecido sem cabo de entrada
- Mecanismo de rack pode ser desativado para manter o cabo puxado
- Máx. potência (enrolada): 1300W (230V-20 ° C)
- Máx. potência (desenrolado): 2300W (230V-20 ° C)
- Fornecido com um suporte giratório de 180 ° e um suporte de conexão rápida adicional

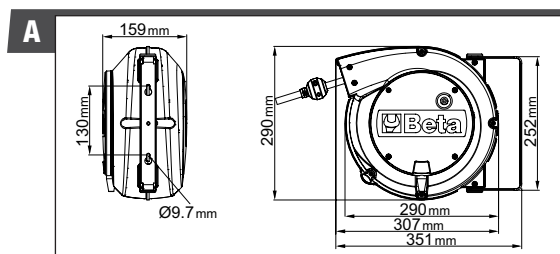

Referência	Condutores	Seção	Tipo de cabo	Comprimento do cabo	Proteção térmica	W 230V-20°C	W 230V-20°C	Peso	Código
1843 15-H05	2x	1,5 mm ²	H05VV-F	15+1 m	√	1300	2300	4,20	018430215

Enrolador de cabo automático,
com cabo 3Gx1,5 mm²

1844



CE IP42

Características:

- Cabo 3Gx1,5 mm²
- Com chave de proteção térmica
- Comprimento do cabo fora do tambor: 1 m (exceto para 1844 30-H05, 2 m)
- Fornecido sem cabo de entrada
- Mecanismo de rack pode ser desativado para manter o cabo puxado
- Máx. potência (enrolada): 1500W (230V-20 ° C)
- Máx. potência (desenrolado): 2500W (230V-20 ° C)
- Fornecido com um suporte giratório de 180 ° e um suporte de conexão rápida adicional

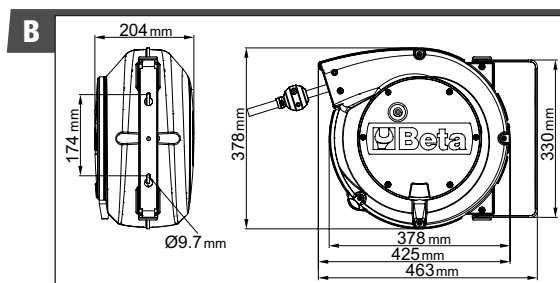
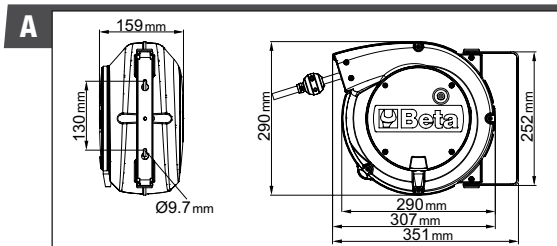

Referência	Condutores	Seção	Tipo de cabo	Comprimento do cabo	Proteção térmica	W 230V-20°C	W 230V-20°C	Caixa	Peso	Código
1844 10-H05	3G	1,5 mm ²	H05VV-F	10+1 m	✓	1500	2500	A	3,90	018440310
1844 15-H05	3G	1,5 mm ²	H05VV-F	15+1 m	✓	1500	2500	A	4,60	018440315
1844 30-H05	3G	1,5 mm ²	H05VV-F	30+2 m	✓	1500	2500	B	9,70	018440330
1844 15-H07	3G	1,5 mm ²	H07RN-F	14+1 m	✓	1500	2500	A	5,20	018440317

Enrolador de cabo automático, com cabo 3Gx1,5 mm² e tomada tipo SCHUKO

1844SCK



CE IP42

Características:

- Cabo 3Gx1,5 mm²
- Com chave de proteção térmica
- Comprimento do cabo fora do tambor: 1 m
- Fornecido com cabo de entrada de 1,5 m e tomada tipo **SCHUKO**
- Mecanismo de rack pode ser desativado para manter o cabo puxado
- Máx. potência (enrolado): 1500W (230V-20 ° C)
- Máx. potência (desenrolado): 2500W (230V-20 ° C)
- Fornecido com um suporte giratório de 180 ° e um suporte de conexão rápida adicional

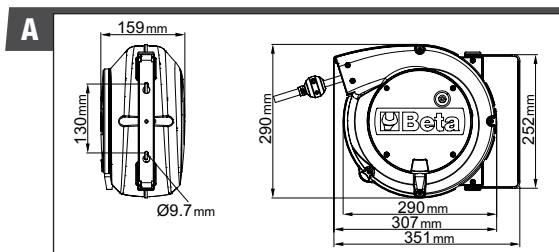

Referência	Condutores	Seção	Tipo de cabo	Comprimento do cabo	Proteção térmica	W 230V-20°C	W 230V-20°C	Soquete e plugue	Peso	Código
1844 15-H05/SCK	3G	1,5 mm ²	H05VV-F	15+1 m	√	1500	2500	Schuko	5,00	018440316
1844 15-H07/SCK	3G	1,5 mm ²	H07RN-F	14+1 m	√	1500	2500	Schuko	5,70	018440318

Enrolador de cabo automático,
com cabo 3Gx2,5 mm²

1845



CE IP42

Características:

- Cabo 3Gx2,5 mm²
- Com chave de proteção térmica
- Comprimento do cabo fora do tambor: 1 m (exceto para 1845 25-H07RN-F, 1,5 m)
- Fornecido sem cabo de entrada
- Mecanismo de rack pode ser desativado para manter o cabo puxado
- Máx. potência (enrolada): 2.000 W (230 V-20 ° C)
- Máx. potência (desenrolado): 3000W (230V-20 ° C)
- Fornecido com um suporte giratório de 180 ° e um suporte de conexão rápida adicional

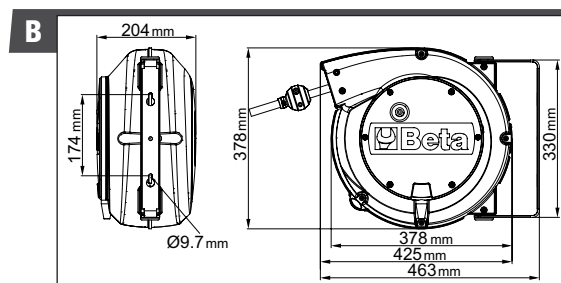
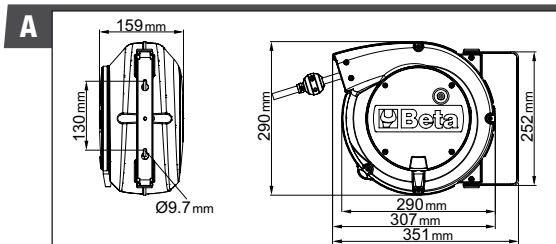

Referência	Condutores	Seção	Tipo de cabo	Comprimento do cabo	Proteção térmica	W 230V-20°C	W 230V-20°C	Caixa	Peso	Código
1845 12-H05	3G	2,5 mm ²	H05VV-F	12+1 m	✓	2000	3000	A	4,90	018450365
1845 15-H07	3G	2,5 mm ²	H07RN-F	15+1 m	✓	2000	3000	B	8,30	018450367
1845 25-H07	3G	2,5 mm ²	H07RN-F	25+1,5 m	✓	2000	3000	B	11,00	018450377

Enrolador de cabo automático,
com cabo 4Gx1,5 mm²

1846



CE IP42

Características:

- Cabo 4Gx1,5 mm²
- Sem chave de proteção térmica
- Comprimento do cabo fora do tambor: 1 m
- Fornecido sem cabo de entrada
- Mecanismo de rack pode ser desativado para manter o cabo puxado
- Máx. potência (enrolada): 1400W (230V-20 ° C)
- Máx. potência (desenrolado): 1900W (230V-20 ° C)
- Fornecido com um suporte giratório de 180 ° e um suporte de conexão rápida adicional

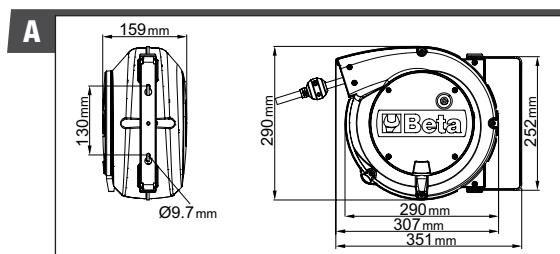

Referência	Condutores	Seção	Tipo de cabo	Comprimento do cabo	Proteção térmica	W 400V-20°C	W 400V-20°C	Peso	Código
1846 10-H05	4G	1,5 mm ²	H05VV-F	10+1 m	X	1400	1900	4,40	018460405
1846 10-H07	4G	1,5 mm ²	H07RN-F	10+1 m	X	1400	1900	5,20	018460407
1846 15-H05	4G	1,5 mm ²	H05VV-F	15+1 m	X	1400	1900	5,40	018460415

Enrolador de cabo automático,
com cabo 4Gx2,5 mm²

1847



CE IP42

Características:

- Cabo 4Gx2,5 mm²
- Sem chave de proteção térmica
- Comprimento do cabo fora do tambor: 1 m
- Fornecido sem cabo de entrada
- Mecanismo de rack pode ser desativado para manter o cabo puxado
- Máx. potência (enrolada): 2.000 W (230 V-20 ° C)
- Máx. potência (desenrolado): 2700W (230V-20 ° C)
- Fornecido com um suporte giratório de 180 ° e um suporte de conexão rápida adicional

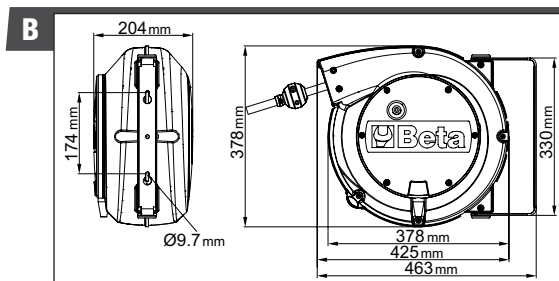

Referência	Condutores	Seção	Tipo de cabo	Comprimento do cabo	Proteção térmica	W 400V-20°C	W 400V-20°C	Peso	Código
1847 10-H05	4G	2,5 mm ²	H05VV-F	10+1 m	X	2000	2700	6,70	018470420
1847 15-H07	4G	2,5 mm ²	H07RN-F	15+1 m	X	2000	2700	8,80	018470427

Enrolador de cabo automático,
com cabo 5Gx1,5 mm²

1848



CE IP42 □

Características:

- Cabo 5Gx1,5 mm²
- Sem chave de proteção térmica
- Comprimento do cabo fora do tambor: 1 m
- Fornecido sem cabo de entrada
- Mecanismo de rack pode ser desativado para manter o cabo puxado
- Máx. potência (enrolada): 1400W (230V-20 ° C)
- Máx. potência (desenrolado): 1900W (230V-20 ° C)
- Fornecido com um suporte giratório de 180 ° e um suporte de conexão rápida adicional

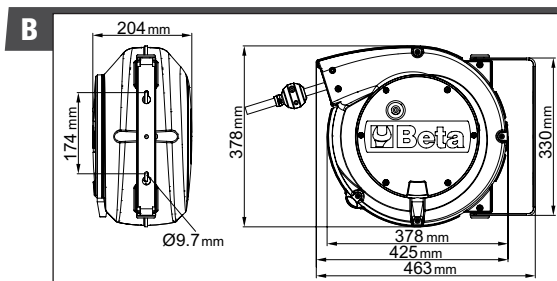

Referência	Condutores	Seção	Tipo de cabo	Comprimento do cabo	Proteção térmica	W 400V-20°C	W 400V-20°C	Peso	Código
1848 10-H05	5G	1,5 mm ²	H05VV-F	10+1 m	X	1400	1900	6,40	018480510
1848 15-H07	5G	1,5 mm ²	H07RN-F	15+1 m	X	1400	1900	8,60	018480517

Cordão de luz incandescente com cabo especial 230V

1840BM

CE IP20

Características:

- Cabo 10 m comp.
- 230V
- Lâmpada não incluída



Referência	Comprimento do cabo	Código
1840BM	10 m	018400101

Lanterna com LEDs de alta luminosidade, 100-240 Vac

1842LED/BM

CE IP65

Características:

- Cabo 10 m comp.
- Corpo compacto em borracha antiderrapante
- Vidro frontal de substituição fácil
- Gancho rotativo
- 340 lumens
- Com cabeça LED multi-direcional



Referência	Comprimento do cabo	Código
1842LED/BM	10 m	018420301

Lanterna com LEDs de alta luminosidade, 12-24V AC/DC

1842LED/ABM

CE IP65

Características:

- Cabo 10 m comp.
- Corpo compacto em borracha antiderrapante
- Vidro frontal de substituição fácil
- Gancho rotativo
- 340 lumens
- Com cabeça LED multi-direcional



Referência	Comprimento do cabo	Código
1842LED/ABM	10 m	018420311

Lâmpada LED sobressalente, 12-24V AC/DC

1846R-LED/BM

CE IP65

Características:

- 12-24V AC/DC
- Corpo compacto em borracha antiderrapante
- Vidro frontal de substituição fácil
- Gancho rotativo
- 340 lumens
- Com cabeça LED multi-direcional



Referência	Código
1846R-LED/BM	018460331





Enroladores de mangueira

Uma faixa selecionada para uso com ferramentas pneumáticas.

Como nossos produtos são à prova de vazamentos, eles também podem ser usados com água.

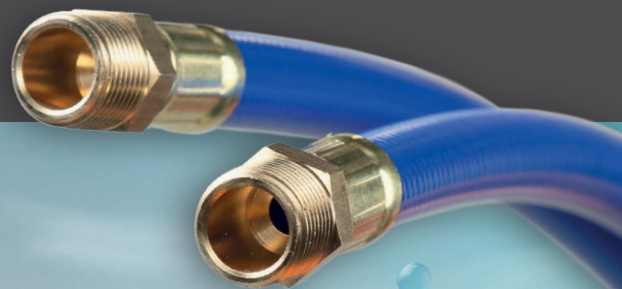

Mangueira de poliuretano trançado

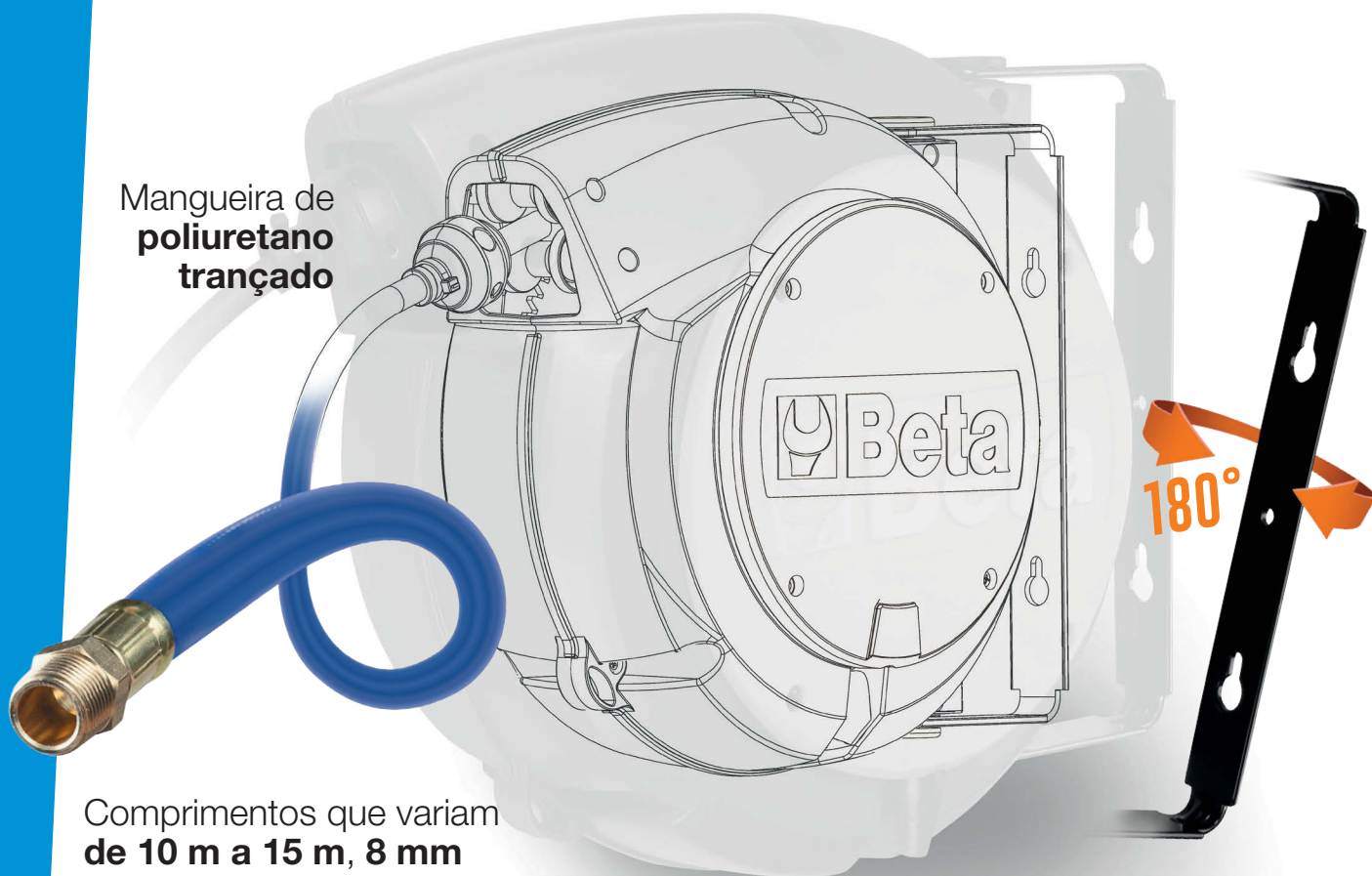

Comprimentos que variam de 10 m a 15 m, 8 mm e 10 mm de diâmetro

Suporte giratório de montagem de 180° para parede

Referência	Código	Ø mangueira	Comprimento da mangueira	Caixa	Acessórios	Ar	Água
1900S 8x10	019000080	8 mm	10 m	A	1/4"	✓	✓
1900M 8x15	019000085	8 mm	15 m	B	1/4"	✓	✓
1900M 10x15	019000115	10 mm	15 m	B	3/8"	✓	✓

Enrolador de mangueira de mola automática, 8x10 mm

1900S



CE

Características:

- Enrolador de mangueira de mola automática, corpo de plástico à prova de choque, para uso com **ar ou água**
- Pressão máxima de operação: 15 bar
- Mangueira de poliuretano trançado
- Estrutura de polipropileno
- Dispositivo para fixar automaticamente a mangueira sem comprimento necessário
- Mecanismo de rack pode ser desativado para manter a mangueira puxada
- Faixa de temperatura operacional da água: -5 ° C / +50 ° C
- Fornecido com um suporte giratório de 180 ° e um suporte de conexão rápida adicional

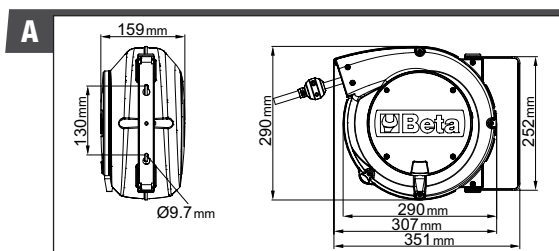

Referência	Ø mangueira D1xD	Comprimento da mangueira	Acessórios	Acessórios	Pressão máxima de operação	Temperatura	Ar	Água	Peso	Código
1900S 8x10	8x10 mm	10 m	1/4"	1/4"	15 bar	50°C	✓	✓	3,90	019000080

Enrolador de mangueira de mola automática, 8x15 mm

1900M^{8x15}

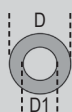

CE

Características:

- Enrolador de mangueira de mola automática, corpo de plástico à prova de choque, para uso com **ar ou água**
- Pressão máxima de operação: 15 bar
- Mangueira de poliuretano trançado
- Estrutura de polipropileno
- Dispositivo para fixar automaticamente a mangueira no comprimento necessário
- Mecanismo de rack pode ser desativado para manter a mangueira puxada
- Faixa de temperatura operacional da água: -5 ° C / +50 ° C
- Fornecido com um suporte giratório de 180 ° e um suporte de conexão rápida adicional

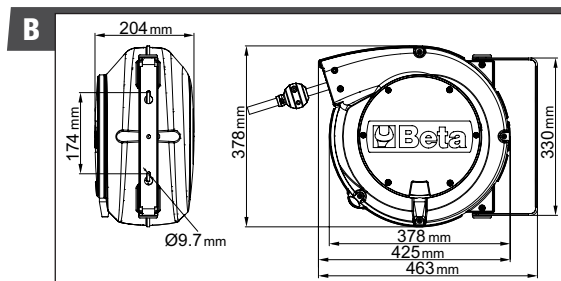

Referência	Ø mangueira D1xD	Comprimento da mangueira	Acessórios	Acessórios	Pressão máxima de operação	Temperatura	Ar	Água	Peso	Código
1900M 8X15	8x15 mm	15 m	1/4"	1/4"	15 bar	50°C	✓	✓	6,00	019000085

Enrolador de mangueira
de mola automática, 10x15 mm

1900M 10x15



CE

Características:

- Enrolador de mangueira de mola automática, corpo de plástico à prova de choque, para uso com **ar ou água**
- Pressão máxima de operação: 15 bar
- Mangueira de poliuretano trançado
- Estrutura de polipropileno
- Dispositivo para fixar automaticamente a mangueira no comprimento necessário
- Mecanismo de rack pode ser desativado para manter a mangueira puxada
- Faixa de temperatura operacional da água: -5 °C / +50 °C
- Fornecido com um suporte giratório de 180 ° e um suporte de conexão rápida adicional

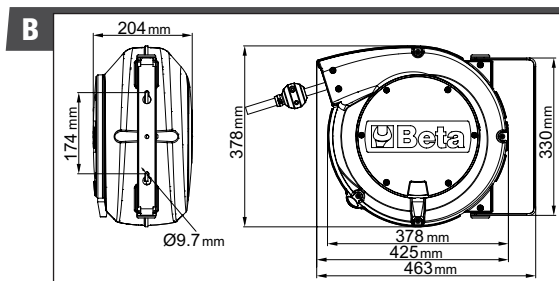

Referência	Ø mangueira D1xD	Comprimento da mangueira	Acessórios	Acessórios	Pressão máxima de operação	Temperatura	Ar	Água	Peso	Código
1900M 10X15	10x15 mm	15 m	3/8"	3/8"	15 bar	50°C	✓	✓	6,80	019000115



ORGANIZAÇÃO E SEGURANÇA NO LOCAL DE TRABALHO!

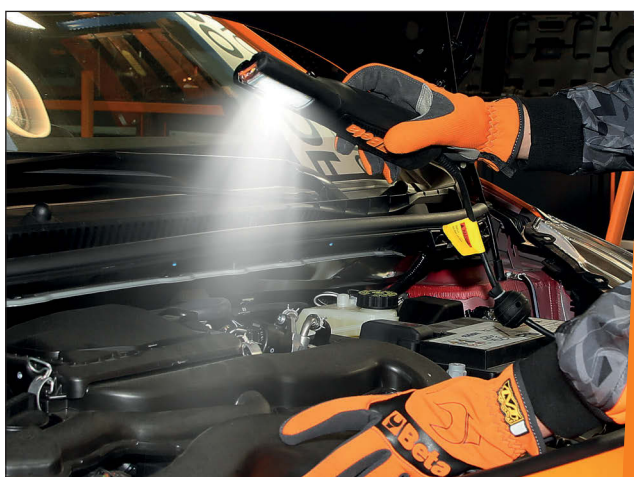





TaeguTools

vendas@taegutools.com.br
(19) 3433-1118 | taegutools.com